



# az ön új klímaberendezésének tulajdonságai

---

- **Hűvös nyarat kínálunk**

Ezen túl már a múlté lesznek a tikkasztó nyári napok és hosszú álmatlan forró éjszakák. Az új légkondicionáló berendezése segítségével egy hűvös és kellemes környezetet biztosítunk önnek. Legyőzzük a nyarat az ön kényelméért.

- **Energia takarékos megoldás**

Az ön klímaberendezése nem csak a nyári meleg legyőzésére alkalmas. Átmeneti időszakokban, ősszel és tavasszal, rendkívül gazdaságosan használható a fűtésére is. A hagyományos elektromos fűtő rendszerekkel szemben, hőszivattyús üzemmódban, akár háromszor kevesebb villamos energia felhasználásával érhetjük el ugyan azt a belső hőmérsékletet. Használja klímaberendezését az év egészében.

- **Mindent a szemnek**

Az elegáns és harmonikus kialakítása révén a beltéri egység könnyedén illeszkedik bármilyen környezetbe. A szép mégis vissza fogott formavilág segít kihangsúlyozni és egyedivé varázsolni az ön helyiségének stílusát. Funkcionalitás és design, hogy ne csak a komfort érzetén javítsunk, de a szemét is gyönyörködtessük.

- **good'sleep (Kellemes Ébredés) üzemmód**

good'sleep (Kellemes Ébredés) üzemmód segítségével ön kellemesebbé teheti éjszakáit. A funkció használatával az alváshoz szükséges optimális hőmérséklet érhető el. Ez egy költségtakarékos megoldást kínál a klímaberendezés éjszakai üzemletetéshez.



Kérjük a berendezés telepítését követően ellenőrizze le, hogy a telepítő pontosan kitöltötte a garancia jegyet és a szükséges adatokat bediktálta az ügyfélszolgálatunknak.

# biztonsági előírások











A berendezés nem megfelelő telepítése, javítása és tisztítása egészségre ártalmas következményekkel járhat!

## BIZTONSÁGI INFORMÁCIÓK

Mielőtt használatba veszi az új klímaberendezését, kérjük olvassa el figyelmesen a vonatkozó biztonsági és balesetvédelmi előírásokat, hogy teljes mértékben tudatában legyen a berendezés biztonságos működtetéséhez szükséges ismereteknek.

Ha olyan kérdés merült fel Önben, amelyre sem a melléklet kézikönyv, sem a telepítő nem tud választ adni, kérjük hívja fel az ügyfélszolgálatunkat a garanciajegyben található ingyenes telefonszámon.

### A kézikönyvben szereplő szimbólumok és leírásuk:

 WARNING	Veszély vagy veszélyes helyzet kialakulásának eshetősége, amely maradandó károsodással vagy halállal járhat.
 CAUTION	Veszély vagy veszélyes helyzet kialakulásának eshetősége, amely sérüléssel vagy megbetegedéssel járhat.
 CAUTION	Tűz és robbanásveszély! Elektromos áramütés veszély! Súlyos sérülés lehetősége!
	Ne próbálja meg.
	Ne szerelje meg.
	Ne érintse meg.
	Kövesse az előírást.
	Húzza ki az elektromos csatlakozót.
	Építse ki a védővezetőt az áramütés elkerülésére.
	Hívja a telepítőt vagy az ügyfélszolgálatot segítségért.
	Megjegyzés.

A kézikönyv olvasásakor vegye figyelembe a fenti szimbólumok jelentéseit. Kérjük járjon el óvatosan a berendezés használatakor.

# biztonsági előírások

## VIGYÁZAT!



Ne telepítse a berendezését fokozottan tűz és robbanásveszélyes helyre!

Ne telepítsük a kültéri egységet olyan helyre, ahol rázkódásnak van kitéve, illetve nehezen megközelíthető falszakaszra.

- Ha a kültéri egység meghibásodik a szerelőnek kényelmesen és biztonságosan kell tudnia a berendezéshez férnie.

A berendezés nem megfelelő működése esetén, ha a telepítési/használati útmutatóban nem talál egyértelmű utalást a probléma okára, kérjük keresse meg a berendezés telepítőjét és kérjen segítséget. Abban az esetben, ha a telepítő nem érhető el, hívja fel a Samsung ügyfélszolgálatát a garanciafüzetben található telefonszámon.

A bel és kültéri egység helyének kiválasztásakor kerüljük a közvetlen napsugárzással, illetve hősugárzással érintett helyeket.

- Ellenkező esetben a berendezés teljesítménye csökken, illetve a meghibásodás előfordulásának esélye megnő!

Ne cserélje ki az eredeti betáp kábelt egy másik kábelre.

Ne próbálja meg kihúzni a betáp kábelt a beltéri egységből.

- Ellenkező esetben áramütés érheti Önt, illetve elektromos tűz keletkezhet!

Ne érjen sem kézzel, sem egyéb tárgyval a berendezés elektromos részegységeihez. A kábel sérülése esetén áramtalanítsa a berendezést és hívjon szakembert.

- Ellenkező esetben áramütés érheti Önt, illetve elektromos tűz keletkezhet!

A berendezés telepítésekor a szerelővel ellenőriztesse, hogy a felhasznált villamos hálózat kialakítása és a készülék elektromos biztosítása megfelelő.

- Ellenkező esetben áramütés érheti Önt, illetve elektromos tűz keletkezhet!

Ne nyúljon sem kézzel sem egyéb tárgyval a légkondicionáló berendezés ventilátoraihoz amikor azok működnek.

- Figyeljen rá, hogy a gyerekek se tudjanak hozzáérni a ventilátorokhoz. A működő ventilátor érintése meghibásodást, valamint komoly sérüléseket eredményezhet.

Ne csatlakoztassa a berendezést az ivó víz és földgáz hálózathoz.

- Ellenkező esetben áramütés érheti Önt, illetve elektromos tűz keletkezhet!
- Ha csöpög a víz a beltéri egységből, kapcsolja ki a berendezést és értesítse a telepítőt.

A készülék használatának befejezésekor a távirányítót használja a kikapcsolásra és ne húzza ki a dugaszoló aljzatból vagy ne áramtalanítsa a berendezést.

Ne üzemeltesse a berendezést zárt helyen, ahol csecsemők vagy idős személyek vannak.

- A nagyon fiatal vagy nagyon idős emberek fokozottan érzékenyek a levegő hőmérsékletének változására. Nagy differencia a külső és belső hőmérséklet esetén az emberi immunrendszer fokozott megterhelését jelentheti. A berendezés nem cseréli a helyiség belső levegőjét, csak lehűti vagy felfűti azt. A levegő cseréjéről más módon kell gondoskodni.

A légkondicionáló mozgó alkatrészeket tartalmaz. Akadályozza meg a gyermekek fizikai érintkezését a berendezéssel.

# biztonsági előírások

-  Akadályozza meg, hogy a gyermekek játszanak a berendezés távvezérlőjével vagy ők irányítsák a berendezést.

Ne tisztítsa a légkondicionáló felületét ismeretlen anyaggal.

- Tűz és robbanásveszély lehetséges.
- Hívja fel a telepítőt vagy az ügyfélszolgálatot.

-  Ne csatlakoztassa a klímaberendezést fűtőberendezéshez, vagy ne telepítse fűtő berendezés mellé.

- Elektromos meghibásodás, áramütés veszély és személyi sérülés veszélyt okozhat. Ha a berendezést nem megfelelő helyre telepítették kérjük szereljék az át.

-  Kérjük tanácsot a telepítési hely kiválasztására a telepítést végző szakembertől vagy az ügyfélszolgáltatótól.

- Elektromos meghibásodás, áramütés veszély és személyi sérülés veszély.
- A berendezés esztétikai sérülésének veszélye, kondenzvíz csöpögés, folyás lehetősége.
- Ha a berendezést speciális környezetbe akarjuk telepíteni, ellenőrizzük, hogy a készülék kialakítása, illetve a használati/telepítési útmutatóban leírtak nem ellentétesek azzal. Ha nem vagyunk biztosak benne, akkor kérjük ki szakember véleményét.
- A hűtő/fűtő teljesítményének kiválasztását bízunk szakemberre. A rosszul kiválasztott teljesítmény nem megfelelő működéshez és meghibásodáshoz vezethet.

Kérjük ki szakember véleményét a klimatizálandó helyiség méretei és a klímaberendezésben található hűtőközeg mennyiségének összefüggésében.

- Ha hűtőközeg szívárgás lép fel, és a helyiség méretei nagyon kicsik, akkor a hűtőközeg kiszoríthatja az oxigént a helyiségből, amely személyi sérülést okozhat.

Ha a beltéri egységből csöpög vagy folyik a víz, áramtalanítsa a berendezést és hívja a telepítőt vagy az ügyfélszolgálatot.

- Áramütés veszély!

A berendezés villamos hálózatra csatlakoztatásakor minden esetben tartsuk be a nemzeti elektromos szabványok előírásait és a lehető legnagyobb gondossággal járjunk el.

Kizárólag olyan villamos hálózathoz csatlakoztassuk a berendezést, amely az adattáblán szereplő hálózati feszültséggel és hálózati frekvenciával rendelkezik. Ellenkező esetben ez a berendezés súlyos meghibásodását okozhatja.

Használjunk megfelelő villamos védő berendezést.

- Soha ne üzemeltessük a készüléket nem megfelelően méretezett villamos védőberendezés nélkül. Ellenkező esetben meghibásodáskor felléphet az áramütés, tűz és robbanásveszély lehetősége.

Ne vezessük szabadon, védtelenül a betáp kábelt.

Ne törjük meg túlzottan a betáp kábelt.

- Áramütés veszély!

A kül és beltéri egység közötti vezérlő kábelt vezessük védőcsőben vagy gátoljuk meg egyéb módon a sérülés lehetőségét.

Amikor nyílik vagy záródik az előlap, kerüljük az érintését. Tisztításkor várjuk meg, hogy a berendezés leálljon és az előlap becsukódjon.

-  Áramtalanítsuk a berendezést mielőtt tisztítjuk vagy szervizeljük.

A tisztítás előtt várjuk meg, hogy a ventilátor leálljon a berendezésben.

- Áramütés veszély!

# biztonsági előírások

## VIGYÁZAT! (FOLYT.)



Az elektromos betáp védőföld vezetékét a kijelölt védőföld csatlakozóhoz kell csatlakoztatni. Kizárólag olyan villamos hálózathoz szabad csatlakoztatni a berendezést, amely tartalmazza a védővezetőt is!

- A védőföldelés hiánya halálos áramütést vagy elektromos tüzet eredményezhet!

Nem jelent megfelelő védelmet ha, a védővezetőt a földgáz vagy vízhálózat fém csővezetékéről, a telefonvonal földvezetékéről, vagy bármely nagy kiterjedésű fém tárgyról vezetjük a berendezéshez. A védővezető kiépítésénél be kell tartani a helyi szabványok előírásait.



- A védőföldelés hiánya halálos áramütést vagy elektromos tüzet eredményezhet!

Ha megsérül a berendezés burkolata, vagy a betápkábel felülete, ha furcsa zaj hallatszik a készülékből vagy füst áramlik ki belőle, azonnal áramtalanítsa és hívja a telepítőt vagy a Samsung ügyfélszolgálatot.



- A védőföldelés hiánya halálos áramütést vagy elektromos tüzet eredményezhet!



## FIGYELEM!

Ne pakoljon, és ne álljon a kültéri egységre. Telepítéskor figyeljen rá, hogy a berendezések megfelelő irányba legyenek elhelyezve.

- Sérülés és balesetveszély!

Abban az esetben, ha a meghibásodás vagy helytelen működés abból ered, hogy a telepítéskor nem tartották be a telepítési előírásokat, le kell szerelni és újból megfelelően kell telepíteni a berendezést.

- Abban az esetben, ha nem szakember telepíti a berendezést, különösen fenn áll a baleset és sérülésveszély lehetősége.

Ne fújjon gyúlékony gázt a légkondicionálóba.

- Tűz és robbanásveszélyes helyzet állhat elő.

Ne nyissa fel az előlapot működés közben.

- Sérülés és balesetveszély!

Kerülje el, hogy a befűvott hideg levegő bármilyen élőlényre irányuljon.

- Ellenkező esetben megnő a megbetegedés lehetősége.

Ne igyon a berendezésből kifolyó kondenzvízből.

- Ellenkező esetben megnő a megbetegedés lehetősége.

Ne engedje, hogy a gyermekek a légkondicionálóval játszanak.

Ne használja a berendezést precíziós hűtésre, ne használja a berendezést szerver helyiségek hűtésére, ne használja a berendezést háziállatok, kozmetikai szerek, élelmiszer közelében.

Ne állítsa túl alacsony hőmérsékletre a légkondicionálót, mert az alacsony hőmérséklet megbetegedést okozhat.

- Ellenkező esetben megnő a megbetegedés lehetősége.

Ne spricceljen a berendezésre benzint, bármilyen oldószert, alkoholt. A burkolat külső tisztítására használjon háztartási tisztítószereket, de bizonyosodjon meg, hogy az nem hagy nyomot a felületen. A belső tisztítást bízza szakemberre.



Ne érintse meg a hűtőközeg csöveket kézzel.



Telepítse a beltéri egységet távol a világítási berendezéstől.

- Ellenkező esetben a világítás működése akadályozhatja a vezeték nélküli távvezérlővel történő működtetést.

Telepítse a kültéri egységet olyan helyre, ahol a berendezés zajszintje és a ventilátor légmozgása nem zavar senkit.

- A működési zaj zavarhatja a szomszédokat.

Telepítéskor ügyeljen arra, hogy a berendezés csatlakozó részei könnyen megbonthatóak és hozzáférhetőek legyenek.

Biztosítson elegendő helyet a megfelelő lég cirkulációhoz.

- Ellenkező esetben a berendezés nem megfelelő működése következhet be.

Ha a betáp vagy a vezérlő kábel megsérült, kizárólag szakember javíthatja vagy cserélheti ki.

Ha a berendezés működése közben az elektromos biztonsági eszköz (olvadó biztosíték, kismegszakító) kikapcsol, áramtalanítsa a berendezést és hívja a telepítőt vagy az ügyfélszolgálatot.

A maximális áramfelvétel és villamos adatok az IEC és ISO szabványok idevonatkozó előírásai szerint lettek megadva.

Ellenőrizze a berendezés csomagolását szállítás után. Ha a csomagolás sérült ellenőrizze a készülék állapotát. Sérülés esetén ne szerelje fel a berendezést, hanem értesítse a forgalmazót és kérje a berendezés cseréjét.

A beltéri egység hőmérsékletét állítsa normál tartományba. Ne állítsa túlzottan alacsony hőmérsékletre főleg ha gyermekek, idős vagy beteg emberek tartózkodnak a helyiségben.

A csomagoló anyag, valamint a távvezérlő áramforrásaként használt telepek megsemmisítésekor a nemzeti előírások szerint kell eljárni.

A berendezésben lévő hűtőközeg kezelésével kizárólag "zöldkártya" igazolvánnyal ellátott szerelő tevékenykedhet. A hűtőközeg kezelésekor be kell tartani a nemzeti előírásokat.

Kizárólag szakképzett telepítő szerelheti fel és javíthatja, karbantarthatja a berendezést.

A kondenzvíz vezeték kiépítésekor megfelelő kialakítású törésmentes csővezetéket kell alkalmazni. Lejtenie kell a beltéri egységtől a kivezetési/bekötési helyig.

A klímaberendezést évente egyszer karban kell tartatni, amely karbantartás tényét a garanciafüzetben rögzíteni kell. A karbantartás elmaradása a garancia megvonásával járhat.

A távvezérlő maximum 7 méter távolságon belül képes a beltéri egységet vezérelni.

Ha hosszabb ideig nem használjuk a klímaberendezést, vegyük ki a távvezérlő elemeit.

A kültéri egység hőcserélőjének tisztításakor ügyeljünk, hogy a hőcserélő felülete ne sérüljön.

Bármely nem megfelelő működésre utaló jel észrevétele után, azonnal áramtalanítsa a berendezést és értesítse a telepítőt vagy az ügyfélszolgálatot.

# biztonsági előírások

---

## VIGYÁZAT! (FOLYT.)

---

-  Az évenkénti karbantartás alkalmával vizsgálja vagy vizsgáltsa meg az elektromos csatlakozásokat, a hűtőközegkör légtömorségét, a berendezés rezgését, a hőcserélők, légszűrők tisztaságát.

Ne nyissa ki az ajtót vagy az ablakot miközben használja a klímaberendezést.

Ne rakjon semmit a berendezés ventilátorai elé mert az a berendezés meghibásodásával járhat.

A beltéri egység alatt ne legyen semmi, hogy a levegő akadálytalanul áramolhasson belőle.

- 
-  Gondoskodjon róla, hogy gyorsan és biztonságosan áramtalanítani tudja a berendezést.

Áramtalanítsa a berendezést azonnal ha meghibásodást észlel.

Ha a légkondicionáló berendezést több hónapra leállítja (pl. télen) akkor minden esetben áramtalanítsa a berendezést és vegye ki az elemeket a távirányítóból.

- 
-  Meghibásodás esetén hívja a telepítőt vagy az ügyfélszolgálatot.

# tartalomjegyzék

A BERENDEZÉS BEMUTATÁSA	10	A beltéregység főbb részei és a kijelző
	10	Főbb részek
	10	Kijelző
	11	Az előlap felnyitása
	11	KI/BE gomb, hőmérséklet és páratartalom szenzor
	11	A kültéri egység részei
	12	A távirányító főbb elemei
	13	A távirányító kijelzője
	13	A távirányító használata
	13	Az elemek behelyezése

ALAP MŰKÖDÉSI FUNKCIÓK	14	A készülék ki és bekapcsolása
	14	Üzem mód választás
	14	Auto
	15	Hűtés
	16	Szárítás
	17	Ventiláció
	18	Fűtés
	19	A légbefúvás irányának változtatása
	19	Függőleges légterelés beállítása
	19	Vízszintes légterelés beállítása

EGYÉB MŰKÖDÉSI FUNKCIÓK	20	A Turbo üzemmód
	21	Az időzítés beállítása
	21	Időzített bekapcsolás
	22	Időzített kikapcsolás
	23	Kombinált időzített ki és bekapcsolás
	24	Kellemes Ébredés good'sleep üzemmód beállítása
	25	Az Energiatakarékos üzemmód beállítása
	26	Az Automatikus tisztítás funkció beállítása
	26	A Csendes Működés üzemmód beállítása

A LÉGKONDITIONÁLÓ TISZTÍTÁSA ÉS ÜZEMELTETÉSE	27	A külső burkolat tisztítása
	27	A légszűrők tisztítása
	27	A levegő szűrő
	28	A légkondicionáló üzemeltetése
	28	Időszakos ellenőrzések

MELLÉKLET	29	Hibakeresés
	30	A vezérlő rendszer belső védelme
	30	Működési tartományok

Ez a termék megfelel az Európai Unióban hatályos, egyes villamossági termékek biztonságáról és megfelelőségéről szóló (2006/95/EC), és az elektromágneses összeférhetőségről szóló (2004/108/EEC) rendeletekben foglaltaknak.



## **A termék helyes ártalmatlanítása (Leselejtezett villamos és elektronikus berendezések)**

### **(Alkalmazandó az Európai Unióban és a szeparált hulladékgyűjtéssel rendelkező többi európai országban)**

Ez a jelzés a terméken vagy annak dokumentumán azt jelenti, hogy a terméket az élettartama végén nem szabad háztartási hulladékként kezelni. A környezet és az egészség megóvása érdekében ezt a terméket el kell különíteni az egyéb típusú hulladékoktól, és szakszerűen újra kell hasznosítani, a szerkezeti anyagok állandó újrahasznosítása érdekében. A háztartási felhasználók forduljanak ahhoz a szakkereskedőhöz, akitől a terméket vásárolták, vagy érdeklődjenek a helyi közigazgatási hatóságoknál, miként tudják átadni ezt a terméket a környezetvédelmi szempontból biztonságos újrahasznosításnak. Az üzleti felhasználók forduljanak a szállítójukhoz és nézzék meg a vásárlási szerződésben szereplő előírásokat és feltételeket. Tilos a háztartási hulladékok közé tenni ezt a terméket!

# a berendezés bemutatása

Köszönjük, hogy klímaberendezése megvásárlásakor bennünket választott. Reméljük berendezésünk hosszú ideig fogja szolgálni az Ön kényelmét.

Kérjük, olvassa el a használati kézikönyvet mielőtt használatba veszi a készüléket.

## A BELTÉRI EGYSÉG FŐBB RÉSZEI ÉS A KIJELEZŐ

A berendezés kicsomagolása után ellenőrizze a készülék sértetlenségét.

Főbb részek:

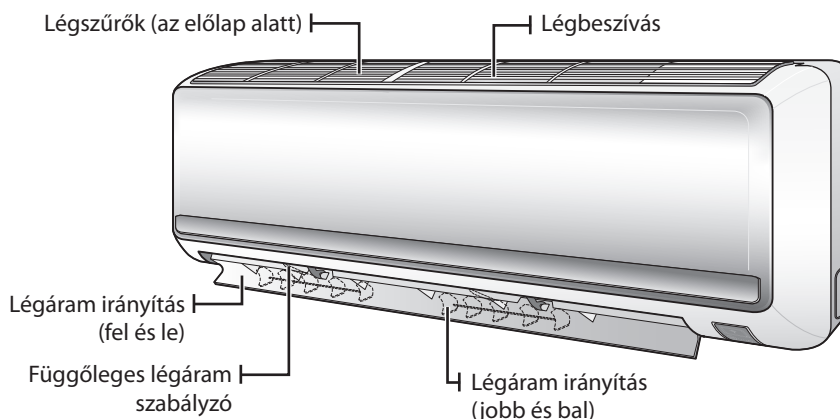

Kijelző:

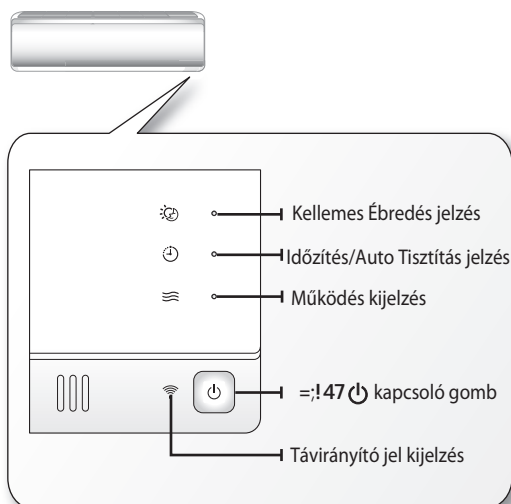

 Az Ön klímaberendezésén található szimbólumok és a fenti ábrák grafikája között eltérés lehetséges.

## AZ ELŐLAP FELNYITÁSA

Szorosan fogjuk meg az előlapot és hajtsuk le, amíg ki nem pattan a helyéről. Aztán emeljük fel és vegyük le.

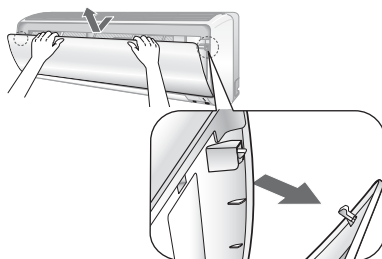

### KI/BE gomb, Hőmérséklet és Páratartalom szenzor

Ön a KI/BE  kapcsoló gombot a készülék jobb alsó sarkán a kijelző alatt találhatja meg. A helyiség hőmérséklet szenzor az előlap alatt található. Ellenőrzéséhez fel kell nyitni az előlapot.

Ön be tudja kapcsolni a berendezést a távvezérlő nélkül is a KI/BE  nyomógomb megnyomásával. A hőmérséklet szenzor a helyiség hőmérsékletét méri.



Figyelem! A hőmérséklet szenzor nem sérülhet meg!

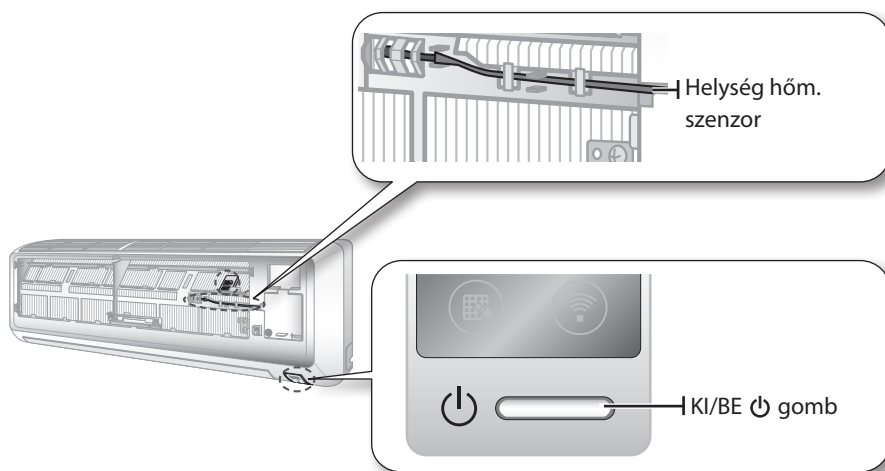

## A KÜLTÉRI EGYSÉG RÉSZEI

AQV09P\*/AQV12P\* sorozat;

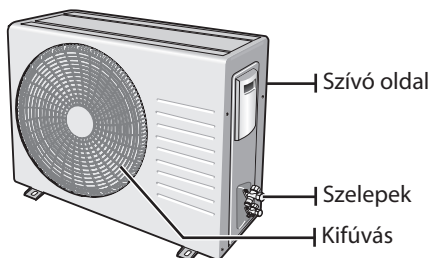

AQ18P\*/AQ24P\* sorozat

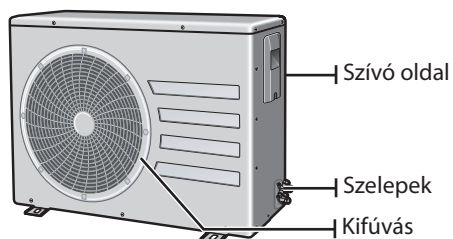

# a berendezés bemutatása

## A TÁVIRÁNYÍTÓ FŐBB ELEMEI

Ön a távvezérlő segítségével tudja beállítani a klímaberendezést. Amikor a távvezérlőt használja, fordítsa azt a beltéri egység felé. Ha megfelelő a kapcsolat a távvezérlő gombjának megnyomásakor, a beltéri egység egy "beep" hangot hallat és felvillan a  jelzés a beltéri egységen.

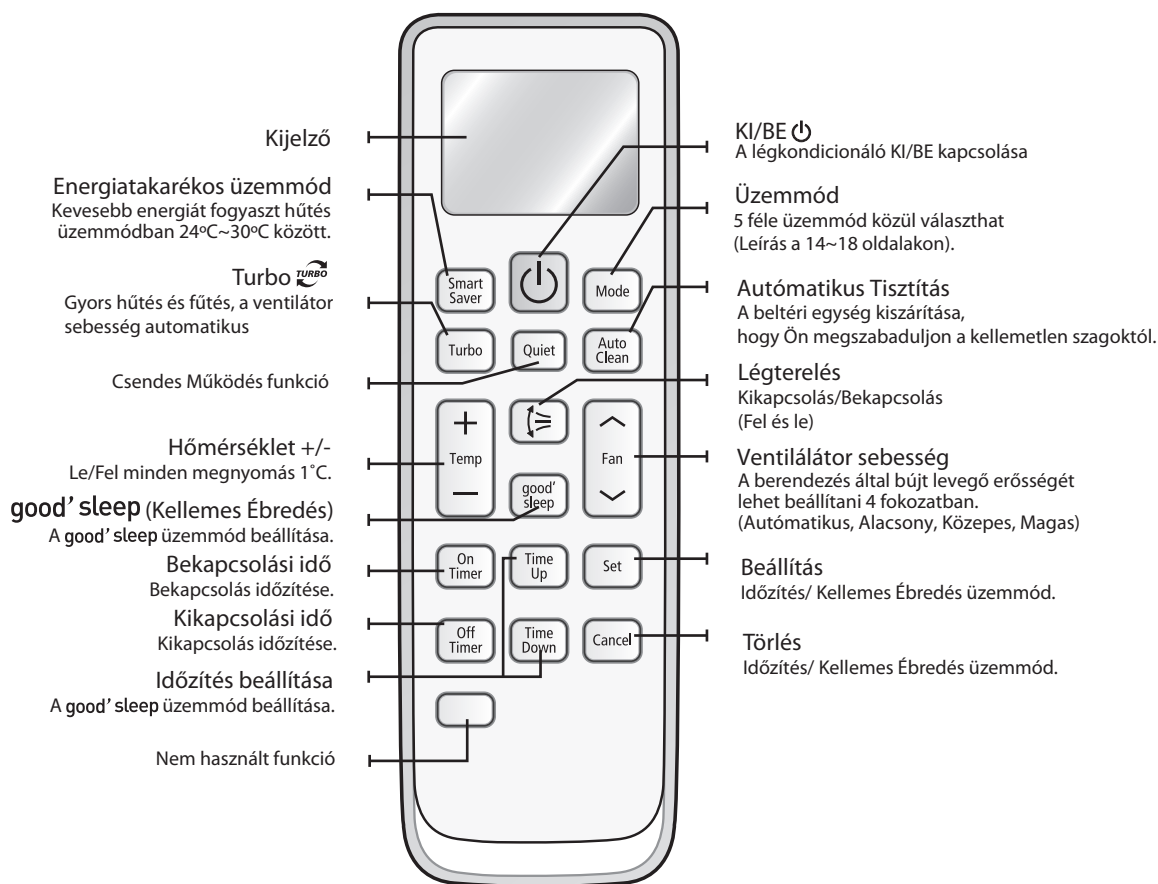

A távvezérlő használatakor a kijelzőn a jel adás szimbólum() jelenik meg, illetve egy rövid bip hangjelzés hallatszik.

## A távirányító kijelzője

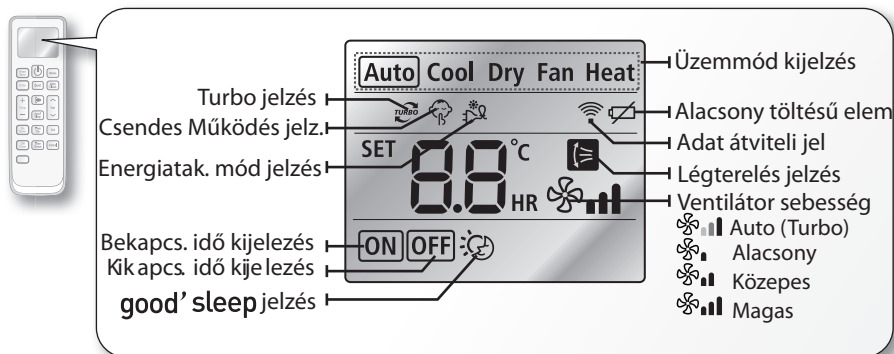

## A távirányító használata

- A távvezérlő egységet használatkor fordítsuk a beltéri egység irányába (bővebben a 10 oldalon található leírást).
- A távirányító minden egyes megnyomásával a beltéri egység egy BIP hangot ad ki.



- A vezérlőjel sérülhet, ha közvetlenül a világítás mellett használja a távirányítót.
- Ha a távirányító használatakor más elektromos berendezés is bekapcsolódik, kérjük jelezze azt a telepítőnek vagy hívja fel az ügyfélszolgálatot.

## Az elemek behelyezése

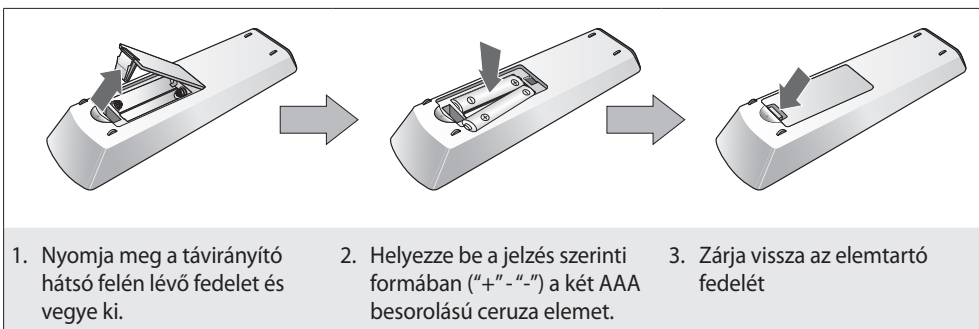

### A termék helyes ártalmatlanítása

**(Alkalmazandó az Európai Unióban és a szeparált hulladékgyűjtéssel rendelkező többi európai országban)**

Ez a jelzés a terméken vagy annak dokumentumán azt jelenti, hogy a terméket az élettartama végén nem szabad háztartási hulladékként kezelni. A környezet és az egészség megóvása érdekében ezt a terméket el kell különíteni az egyéb típusú hulladékoktól, és szakszerűen újra kell hasznosítani, a szerkezeti anyagok állandó újrahasznosítása érdekében. A háztartási felhasználók forduljanak ahhoz a szakkereskedőhöz, akitől a terméket vásárolták, vagy érdeklődjenek a helyi közigazgatási hatóságoknál, miként tudják átadni ezt a terméket a környezetvédelmileg biztonságos újrahasznosításnak. Az üzleti felhasználók forduljanak a szállítójukhoz és nézzék meg a vásárlási szerződésben szereplő előírásokat és feltételeket. Tilos a háztartási hulladékok közé tenni ezt a terméket!

# alap működési funkciók

## A KÉSZÜLÉK KI ÉS BEKAPCSOLÁSA

Nyomja meg  gombot a távirányítón.

Egy rövid BIP hangot fog hallani és a vízszintes légtérelő lamella lenyílik. A beltéri egység ventilátora elindul.

A berendezés működni kezd a távirányítón kiválasztott üzemmódban vagy Auto üzemmódban.

Amikor kikapcsolja a készüléket a vízszintes légtérelő bezáródik, a beltéri egység ventilátora leáll.



Ön KI és BE tudja kapcsolni a berendezést a távvezérlő nélkül is.

Nyomja meg a KI/BE  gombot a beltéri egység jobb alsó részén.

## ÜZEMMÓD VÁLASZTÁS

### Auto

Automatikus üzemmód. A berendezés automatikusan fog működni a beállított léghőmérséklet és a beltéri szenzor által mért léghőmérséklet függvényében.

1. Kapcsolja be a klímaberendezést.

Nyomja meg a  gombot a távirányítón.

2. Válassza ki az üzemmódot.

Nyomja meg a Mode gombot, amíg nem jelenik meg az Auto mód és Auto ventilátor sebesség kijelzés a távirányító kijelzőjén.



A berendezés automatikusan fog működni, a belső hőmérséklet függvényében vagy hűteni vagy fűteni fog.

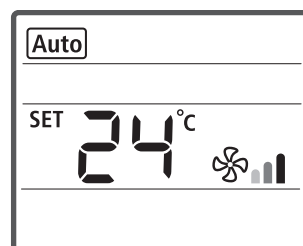

A Mode gomb minden egyes megnyomásával Ön változtatni tud az aktuális üzemmódon: Auto (Auto), Cool (Hűtés), Dry (Szárítás), Fan (Ventilátor sebesség) és Heat (Fűtés).



3. Állítson a hőmérsékleten (vagy magasabbra vagy alacsonyabbra).

Nyomja meg a hőmérséklet állító  vagy  gombot és a berendezés a parancsolt értékig fogja lehűteni/felfűteni a helyiséget.



Minden egyes gomb nyomással 1°C fokot tud változtatni.



- Bármilyen üzemmód közben kiválaszthatja az Auto üzemmódot.
- A légbefúvás iránya szabályozható (bővebben a 19. oldalon).

# ÜZEMMÓD VÁLASZTÁS

## Hűtés

Hűtés üzemmódban a légkondicionáló le fogja hűteni a helyiséget. Ön be tudja állítani a helyiség hőmérsékletét és a ventilátor sebességét ebben az üzemmódban.

1. Kapcsolja be a légkondicionálót.  
Nyomja meg a  gombot a távirányítón.

2. Válassza ki az üzemmódot.  
Nyomja meg a Mode gombot a távirányítón amíg a Cool(Hűtés) felirat nem jelenik meg a távirányító kijelzőjén.

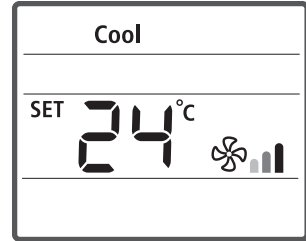

A légkondicionáló hűtés üzemmódban működni kezd és le fogja hűteni a helyiséget.



-  Ezután a Mode gomb minden egyes megnyomásával változtatni tud az üzemmódon: Auto (Auto), Cool (Hűtés), Dry (Szárítás), Fan (Ventilátor) és Heat (Fűtés).



3. A Hőmérséklet beállítása.

Nyomja meg a hőmérséklet állító  vagy  gombot és a berendezés a parancsolt értékig fogja lehűteni/felfűteni a helyiséget.



-  A hőmérséklet állító gombok megnyomásával 1°C fokot tud állítani.



4. Ventilátor sebesség beállítása.

Nyomja meg Fan gombot a távirányítón és válassza ki a megfelelő légsebességet.

-  Amikor a helyiség hőmérséklete elérte a beállított értéket, a hűtés kikapcsol, de a beltéri egység ventilátora továbbra is működni fog.

-  Ezután a Fan  vagy  gomb, minden egyes megnyomásával változni fog a befúvott levegő sebessége Auto(Auto), Low(Alacsony), Medium(Közepes) és High(Magas).



- A távirányító használatakor mindig az aktuális beállítások kerülni megjelenítésre a távirányító kijelzőjén.
- A légbefúvás iránya szabályozható (bővebben a 19. oldalon).
- Ha a külső hőmérséklet nagyon magas a beállított belső hőmérséklethez képest, hosszabb idő is eltelhet amíg a berendezés le tudja hűteni a helyiséget.

# alap működési funkciók

---

## ÜZEMMÓD VÁLASZTÁS

---

### Szárítás

A légkondicionáló berendezés Dry (Szárítás) üzemmódban csökkenti a helyiség páratartalmát.

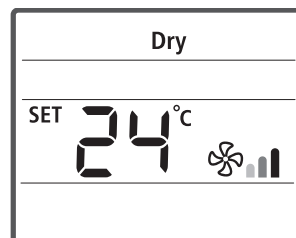

1. Kapcsolja be a légkondicionálót.  
Nyomja meg a  gombot a távirányítón.
2. Válassza ki az üzemmódot.  
Nyomja meg a Mode gombot a távirányítón amíg a Dry és az Auto fan felirat nem jelenik meg a távirányító kijelzőjén.



-  Ezután a Mode gomb minden egyes megnyomásával változtatni tud az üzemmódon: Auto (Auto), Cool (Hűtés), Dry (Szárítás), Fan (Ventilátor) és Heat (Fűtés).





- 
3. A Hőmérséklet beállítása.

Nyomja meg a hőmérséklet állító  vagy  gombot és a berendezés a parancsolt értékig fogja lehűteni/felfűteni a helyiséget.

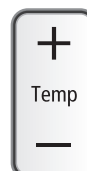
-  A hőmérséklet állító gombok megnyomásával 1°C fokot tud állítani.



-  • A távirányító használatakor mindig az aktuális beállítások kerülni megjelenítésre a távirányító kijelzőjén.
-  • A légbefúvás iránya szabályozható (bővebben a 19. oldalon).

## Ventiláció

Ventiláció üzemmódban Ön a helyiség levegőjét tudja mozgatni, amely így frissebbé válik.

1. Kapcsolja be a légkondicionálót.

Nyomja meg a  gombot a távirányítón.

2. Válassza ki az üzemmódot.

Nyomja meg a Mode gombot a távirányítón amíg a Fan felirat nem jelenik meg a távirányító kijelzőjén.

A berendezés ventilátor üzemmódban kezd működni és keringetni fogja a helyiség levegőjét.

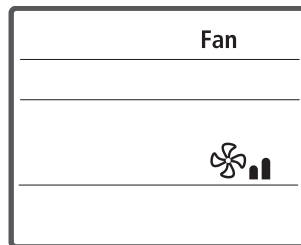

Ezután a Mode gomb minden egyes megnyomásával változtatni tud az üzemmódon: Auto (Auto), Cool (Hűtés), Dry (Szárítás), Fan (Ventilátor) és Heat (Fűtés).





3. Ventilátor sebesség beállítása.

Nyomja meg Fan gombot a távirányítón és válassza ki a megfelelő légsebességet.



Amikor a helyiség hőmérséklete elérte a beállított értéket, a hűtés kikapcsol, de a beltéri egység ventilátora továbbra is működni fog..



Ezután a Fan  vagy  gomb, minden egyes megnyomásával változni fog a befűvott levegő sebessége Auto(Auto), Low(Alacsony), Medium(Közepes) és High(Magas).



- A távirányító használatakor mindig az aktuális beállítások kerülni megjelenítésre a távirányító kijelzőjén.
- A légbefúvás iránya szabályozható (bővebben a 19. oldalon).

# alap működési funkciók

## ÜZEMMÓD VÁLASZTÁS

### Fűtés

A légkondicionáló berendezés nem csak hűteni, de fűteni is tud.

1. Kapcsolja be a légkondicionálót.  
Nyomja meg a  gombot a távirányítón.

2. Válassza ki az üzemmódot.

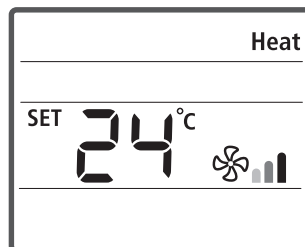

Nyomja meg a Mode gombot a távirányítón amíg a Heat felirat nem jelenik meg a távirányító kijelzőjén.

A berendezés fűtés üzemmódban kezd működni és fűteni fogja a helyiség levegőjét.



-  Ezután a Mode gomb minden egyes megnyomásával változtatni tud az üzemmódon: Auto (Auto), Cool (Hűtés), Dry (Szárítás), Fan (Ventilátor) és Heat (Fűtés).

3. A Hőmérséklet beállítása.

Nyomja meg a hőmérséklet állító  vagy  gombot és a berendezés a parancsolt értékig fogja lehűteni/felfűteni a helyiséget.

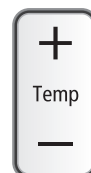

-  A hőmérséklet állító gombok megnyomásával 1°C fokot tud állítani.



4. Ventilátor sebesség beállítása.

Nyomja meg Fan gombot a távirányítón és válassza ki a megfelelő légsebességet.

-  Amikor a helyiség hőmérséklete elérte a beállított értéket, a hűtés kikapcsol, de a beltéri egység ventilátora továbbra is működni fog..

-  Ezután a Fan  vagy  gomb, minden egyes megnyomásával változni fog a befűvott levegő sebessége Auto(Auto), Low(Alacsony), Medium(Közepes) és High(Magas).



-  • A légbefűvés iránya szabályozható (bővebben a 19. oldalon).
- A berendezés fűtő kapacitása lecsökken a külső hőmérséklet csökkenésével arányosan. Abban az esetben ha teljes értékű fűtésként kívánjuk a berendezést használni, ezt a teljesítmény csökkenést figyelembe kell venni.

## A LÉGBEFÚVÁS IRÁNYÁNAK VÁLTOZTATÁSA

A légbefúvás iránya lehet fixen rögzített és folyamatosan változó is.

### Függőleges légterelés beállítása

A légterelő lamella fel és le mozgatható.

1. Nyomja meg Air swing (☰) gombot a távirányítón.

A légterelés jelzés fog megjelenni és a légterelő lemez fel és le kezd mozogni szétterítve a helyiségben a befűjt levegőt.

Nyomja meg az Air swing (☰) gombot a távirányítón újra és a légterelő lemez megáll abban a pozícióban ahol a gomb megnyomásakor tartózkodott.

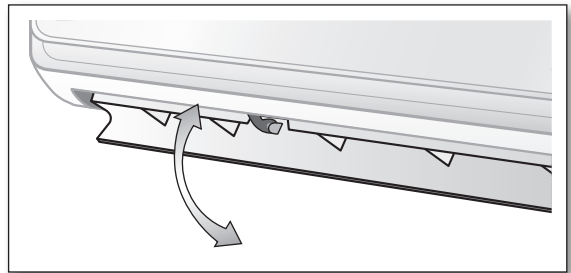
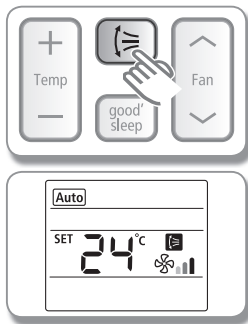

### Vízszintes légterelés beállítása

A függőleges légterelés segítségével a befúvás irányszögét lehet beállítani. Kizárólag kézzel állítható.

1. Mozdassa a függőleges légterelés irányító fület a megfelelő pozícióba, jobbra vagy balra.

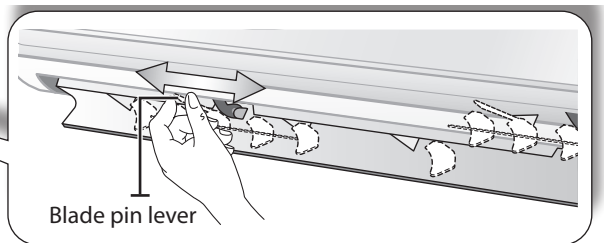
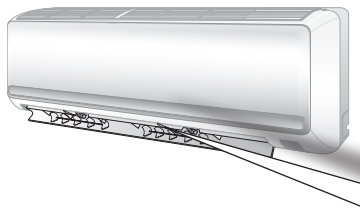

Fontos, hogy miközben beállítja a függőleges légterelőket ne érjen a beltéri egység ventilátorához, amely abban az esetben balesetet okozhat.

# egyéb működési funkciók

## A TURBO ÜZEMMÓD

Turbo funkció segít a helyiség gyors lehűtésében vagy felfűtésében a legnagyobb teljesítmény és a legnagyobb ventilátor sebesség használatával. Ez az üzemmód max. 30 percig működik.

1. Kapcsolja be a légkondicionálót.

Nyomja meg a  gombot a távirányítón.

2. Válassza ki az üzemmódot.

Nyomja meg a Turbo  gombot a távirányítón amíg a Turbo jelzés nem jelenik meg a kijelzőn.

A légkondicionáló Automatikus ventilátor sebességgel indul el, amely a belső hőmérséklet függvényében változik.

30 perc után ez az üzemmód befejeződik és a legutolsó üzemmódban működik tovább a berendezés, vagy Auto üzemmódban ha Dry/Fan (Szárítás/Ventilátor) üzemmód volt a legutolsó üzemmód.

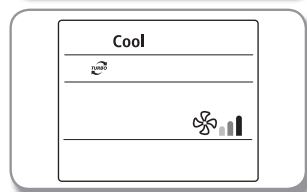

-  Turbo funkció csak Auto/Cool/Heat (Auto/Hűtés/Fűtés) üzemmódban választható. Ha a Turbo funkciót választjuk Dry/Fan (Szárítás/Ventilátor) üzemmódban, akkor a működési mód Auto -ra vált.

### A Turbo funkció kikapcsolása

1. Nyomja meg a Turbo  gombot a távirányítón és a Turbo funkció kikapcsol.

A légkondicionáló a legutolsó üzemmódban működik tovább, vagy Auto üzemmódban ha Dry/Fan (Szárítás/Ventilátor) üzemmód volt a legutolsó üzemmód.

-  • A távirányító használatakor mindig az aktuális beállítások kerülnek megjelenítésre a távirányító kijelzőjén.
- A hőmérséklet és a ventilátor sebesség nem állítható ebben az üzemmódban.
  - A légbefúvás iránya szabályozható (bővebben a 19. oldalon).
  - Ha Ön megnyomja a Mode gombot törlődni fog a Turbo funkció.

## AZ IDŐZÍTÉS BEÁLLÍTÁSA

Ennek a funkciónak a segítségével Ön be tudja állítani, hogy egy adott időintervallum elteltével a klímaberendezés automatikusan ki és bekapcsolódjon.

### Időzített bekapcsolás

Ezzel a funkcióval időzíteni tudja a klímaberendezés bekapcsolását 24 órán belül. A On Timer (Időzített bekapcsolás) működni fog amikor a klímaberendezés ki van kapcsolva.

1. Nyomja meg az On Timer gombot a távvezérlőn.  
On jelzés jelenik meg a távirányító kijelzőjén.

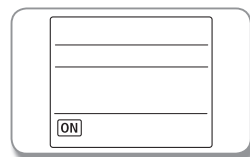
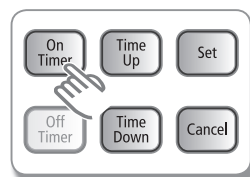

2. Állítsuk be azt az idő intervallumot amely elteltével szeretnénk, hogy a légkondicionáló berendezés elinduljon.

Nyomja meg a  vagy  gombot a beállításhoz

A maximálisan beállítható idő intervallum 24 óra. Az első 3 órában 30 percnként aztán óránként lehet léptetni.

3. Nyomja meg a Set gombot a beállítás aktiválásához.

A távvezérlő kijelzőjén 3 másodpercig látható a beállított idő, ezután a kívánt hőmérséklet fog megjelenni.

A légkondicionáló a beállított idő elteltével automatikusan elindul és az On jelzés megszűnik a kijelzőn.

Ha az On Timer funkció 10 másodpercen belül nincs aktiválva a Set gomb megnyomásával, a légkondicionáló nem veszi figyelembe ezt a beállítást.

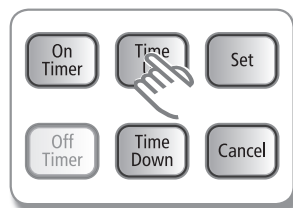

4. Az üzemmód beállítása.

Nyomja meg a Mode gombot a távvezérlőn amíg az On felirat nem jelenik meg a kijelzőn. A légkondicionáló működni kezd a beállított funkció szerint.



Az On timer funkció használható minden üzemmódban Auto/Cool/Dry/Fan/Heat mode.



- A hőmérsékletet szintén be lehet állítani ( 3. lépés és 14. oldal).
- Minden kijelzés eltűnik miután az On Timer kijelzés jelenik meg kb. 10 másodpercen belül.
- Amikor az On Timer (Időzített bekapcsolás) időintervallum lejár, Ön az újbóli megnyomásával újra beállíthatja a bekapcsolási időt. Nyomja meg a gombokat és állítsa be az újabb bekapcsolási idő intervallumot, majd aktiválja a funkciót a Set gomb megnyomásával.

### Az On Timer funkció kikapcsolása

1. Nyomja meg a Cancel gombot miközben az On Timer funkció működik.

# egyéb működési funkciók

## AZ IDŐZÍTÉS BEÁLLÍTÁSA

### Időzített kikapcsolás

Ezzel a funkcióval időzíteni tudja a klímaberendezés kikapcsolását 24 órán belül. Az Off Timer (Időzített kikapcsolás) működni fog amikor a klímaberendezés be van kapcsolva.

1. Nyomja meg az Off Timer gombot a távvezérlőn.  
Off jelzés jelenik meg a távirányító kijelzőjén.

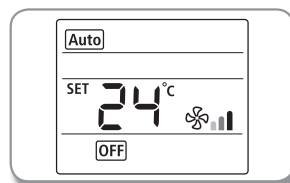

2. Állítsuk be azt az idő intervallumot amely elteltével szeretnénk, hogy a légkondicionáló berendezés kikapcsoljon.

Nyomja meg a  vagy  gombot a beállításhoz

A maximálisan beállítható idő intervallum 24 óra. Az első 3 órában 30 percenként aztán óránként lehet léptetni.

3. Nyomja meg a Set gombot a beállítás aktiválásához.

A távvezérlő kijelzőjén 3 másodpercig látható a beállított idő, ezután a kívánt hőmérséklet fog megjelenni.

A légkondicionáló a beállított idő elteltével automatikusan kikapcsol és az Off jelzés megszűnik a kijelzőn.

Ha az Off Timer funkció 10 másodpercen belül nincs aktiválva a Set gomb megnyomásával, a légkondicionáló nem veszi figyelembe ezt a beállítást.



- Ön kombinálni tudja az Off timer és On timer funkciókat az időzített be és kikapcsolás beállítására (23. oldalon).

### Az Off Timer funkció kikapcsolása

1. Nyomja meg a Cancel gombot miközben az Off Timer funkció működik.

## AZ IDŐZÍTÉS BEÁLLÍTÁSA

### Az On Timer (Időzített bekapcsolás) és az Off Timer (Időzített kikapcsolás) kombinálása

Ön kombinálni tudja az On timer és az Off timer funkciókat, amely segítségével egy összetett időzített működtetést tud végrehajtani.

1. Állítsa be az On timer (Bekapcsolási időt).  
Nyomja meg az On Timer gombot.  
Állítsa be a bekapcsolási időt Time Up/Down gombokkal.  
Aktiválja a funkciót a Set gomb megnyomásával.

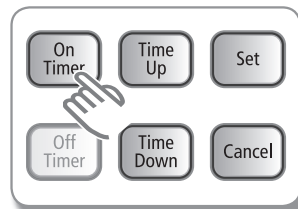

 Lásd a 21. oldalon a leírást.

2. Állítsa be az Off timer (Kikapcsolási időt).  
Nyomja meg az Off Timer gombot.  
Állítsa be a bekapcsolási időt Time Up/Down gombokkal.  
Aktiválja a funkciót a Set gomb megnyomásával.

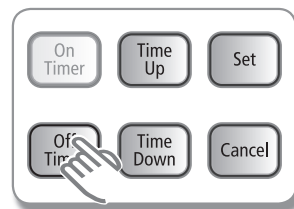

Amikor beállította az időzítést, két lehetőség közül tud választani:

A beállított On Timer idő rövidebb mint az Off Timer idő:  
A klímaberendezés elindul a beállított bekapcsolási idő elteltével és kikapcsol a beállított kikapcsolási idő elteltével.

pl.) Ha a bekapcsolási idő 3 óra és a kikapcsolási idő 5 óra, akkor a klímaberendezés elindul a 3. óra elteltével és ki fog kapcsolni az 5. óra elteltével.

Azaz 2 órát fog működni a készülék összesen.

A beállított On Timer idő hosszabb mint az Off Timer idő:  
A klímaberendezés ki fog kapcsolni aztán a beállított idő elteltével be fog kapcsolni.

pl.) Ha a bekapcsolási idő 3 óra és a kikapcsolási idő 1 óra, a légkondicionáló kikapcsol, majd 2 óra múlva elindul automatikusan.

 Lásd a 22. oldalon a leírást.

### A kombinált időzítés funkció kikapcsolása

1. Nyomja meg a Cancel gombot az üzemmód törléséhez.

# egyéb működési funkciók

## AZ IDŐZÍTÉS BEÁLLÍTÁSA

### good' sleep (Kellemes Ébredés) üzemmód beállítása

good' sleep üzemmód segítségével Ön az alvás szempontjából optimális hőmérsékletet állíthat be, miközben az energiatakarékos üzemmódként is funkcionál. good' sleep üzemmódot Ön a berendezés működése közben aktiválhatja.

1. Az üzemmód beállítása.

Nyomja meg a Mode gombot a távirányítón és válassza ki Cool (Hűtés) vagy Heat (Fűtés) üzemmódot.

 good' sleep funkció csak Hűtés vagy Fűtés üzemmódban használható.

2. Nyomja meg a good' sleep gombot a távirányítón.

good' sleep kijelzés és az Off timer kijelzés jelenik meg a távirányító kijelzőjén.

3. Be kell állítani az üzemmód idejének hosszát, pl. az éjszakai alvás idejének hosszúsága.

Az alap good' sleep időintervallum a 8 óra hossza. Nyomja meg a Time Up/Down gombokat és állítsa be a kikapcsolási idő intervallumot.

A maximálisan beállítható idő intervallum 12 óra. Az első 3 órában 30 percenként aztán óránként lehet léptetni.

4. Nyomja meg a Set gombot a távvezérlőn a beállítás aktiválásához.

A távvezérlő kijelzőjén 3 másodpercig látható a beállított idő ezután a kívánt hőmérséklet fog megjelenni. Amikor a beállított idő eltelt a légkondicionáló ki fog kapcsolni és a good' sleep jelzés eltűnik a kijelzőről.

Ha a good' sleep üzemmód nincs 10 másodpercen belül aktiválva a berendezés nem veszi figyelembe a beállítást.

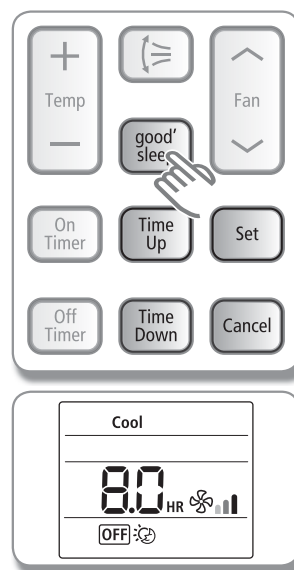

-  • A Hőmérséklet/Ventilátor sebesség/Légterelés funkciók beállíthatók fűtés üzemmódban.
- A hőmérsékletet lehet állítani, de a Ventilátor sebesség és a légterelés állítása automatikusan történik Hűtés üzemmódban.
- Ha megnyomjuk a Mode gombot miközben be van kapcsolva good' sleep mód, törölni fogjuk azt.

# egyéb működési funkciók

## AZ ENERGIATAKARÉKOS ÜZEMMÓD BEÁLLÍTÁSA

Ez a funkció hűtés üzemmódban optimalizálni fogja a berendezés villamos teljesítmény felvételét. A klímaberendezés energiatakarékos üzemmódban fog működni.

1. Nyomja meg a "Smart Saver" (Energiatakarékos üzemmód) gombot a távirányítón miközben a berendezés hűtés üzemmódban működik.

"Smart Saver" (Energiatakarékos üzemmód) jelzés és az automatikus légterelés jelzés megjelenik a távirányító kijelzőjén.

A légterelő lamella fel és le kezd mozogni.

Ha a beállított hőmérséklet alacsonyabb mint 24°C, akkor ez az érték automatikusan 24°C -ra változik.

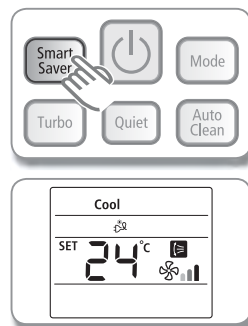

- "Smart Saver" (Energiatakarékos üzemmód) funkció csak hűtés üzemmódban működik.
- Amikor bekapcsoljuk a "Smart Saver" (Energiatakarékos üzemmód) funkciót a beállítható hőmérséklet tartomány 24°C~30°C közé fog esni.
- Ha az Ön által kívánt hőmérséklet alacsonyabb mint 24°C, akkor kapcsolja ki "Smart Saver" (Energiatakarékos üzemmód) funkciót a "Smart Saver" nyomógomb újbóli megnyomásával.
- A hőmérséklet és ventilátor sebesség állítható (3~4 oldalon leírva).
- A légterelés beállítható, kikapcsolható(19 oldalon leírva).
- Ha a "Smart Saver" (Energiatakarékos üzemmód) funkció működése közben nyomja meg a "Mode" gombot "Smart Saver" funkció törlődik.

### A "Smart Saver" funkció kikapcsolása

1. Nyomja meg a "Smart Saver" gombot a távvezérlőn, miközben a funkció működik.  
"Smart Saver" funkció törlődik és eltűnik a "Smart Saver" jelzés a távirányító kijelzőjéről.

# egyéb működési funkciók

## AZ AUTOMATIKUS TISZTÍTÁS (AUTO CLEAN) FUNKCIÓ BEÁLLÍTÁSA

Ez a funkció megakadályozza, hogy a beltéri egység hőcserélőjének felületén, valamint a kondenzátum összegyűjtésére és elvezetésére szolgáló cseppvíztálcákon megtelepedhessenek az egészségre káros baktériumok, penészgombák.

1. Nyomja meg az Auto Clean gombot a távvezérlőn.

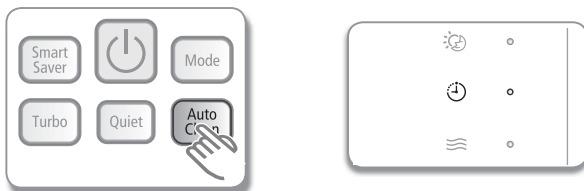

### **Amikor a klímaberendezés nem működik:**

Az Auto Clean jelzés megjelenik a beltéri egység kijelzőjén és a funkció elindul.

### **Amikor a klímaberendezés működik:**

Az Auto Clean jelzés megjelenik a beltéri egység kijelzőjén és a funkció elindul. Az az üzemmód amelyben a berendezés éppen működött, megáll.

Az "Auto Clean" funkció hossza függ az éppen aktuálisan beállított üzemmódtól.

Auto(hűtés), Hűtés, Szárítás mód : Körülbelül 30 perc.

Auto(fűtés), Fűtés, Ventilátor mód : Körülbelül 15 perc.

## A CSENDES MŰKÖDÉS ÜZEMMÓD BEÁLLÍTÁSA

Ennek a funkciónak a segítségével csökkenteni tudja a beltéri egység működési zajszintjét.

1. Nyomja meg a Quiet gombot a távvezérlőn hűtés vagy fűtés üzemmódban.

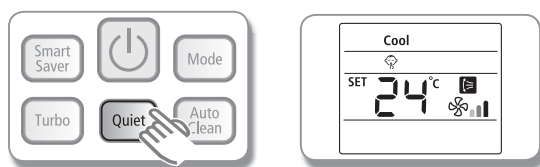

> A Csendes Működés (Quiet) jelzés megjelenik a távvezérlő kijelzőjén.

> A beltéri egység csendesebben fog működni.

# a légkondicionáló tisztítása és üzemeltetése

 Áramtalanítsa a berendezést a falai csatlakozó aljzatból való kihúzással mielőtt hozzá lát a légkondicionáló tisztításához.

Ha a berendezés 3 kg-nál több hűtőközeget tartalmaz, akkor évente egyszer szivárgás ellenőrzést kell a berendezésen végezni. A szivárgás ellenőrzést kizárólag erre feljogosított szakképzet személy végezheti.

## A KÜLSŐ BURKOLAT TISZTÍTÁSA

1. Törölje le a felületet egy száraz vagy kevésbé nedves ronggyal ha szükséges.



Ne használjon benzint, hígítót vagy egyéb maró hatású anyagot. Ezek az anyagok a berendezésbe kerülve meghibásodást, súlyosabb esetben tüzet, illetve esztétikai sérülést okozhatnak.

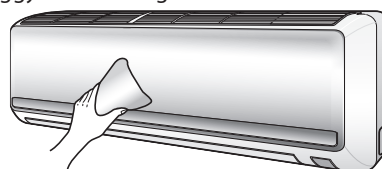

## A LÉGSZŰRŐK TISZTÍTÁSA

Mielőtt nekilátna a légszűrők tisztításának áramtalanítsa a berendezést. Nincs szükség speciális eszközökre a tisztításhoz.

### Levegő szűrő

A mosható légszűrők a levegőben lévő porszemeket szűrik ki és vonzzák magukhoz. A szűrők tisztíthatók porszívózással és vízzel mosva is.

1. Nyissa le az előlapot.

Szorosan fogjuk meg az előlapot és hajtsuk le, amíg ki nem pattan a helyéről. Aztán emeljük fel és vegyük le.

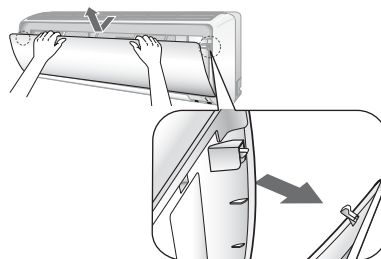
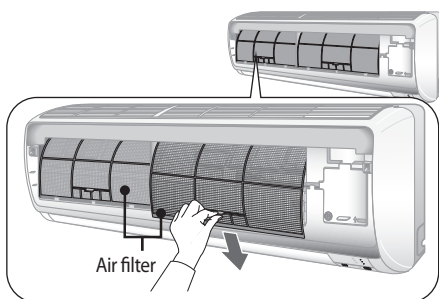

2. A leemelt előlap alatt találhatók a légszűrők, amelyeket a szűrő tartó fűlekből kiemelve tud kivenni.

3. Tisztítsa ki a légszűrőket porszívóval vagy egy ecsettel. Ha a szennyeződés erős akkor folyóvízzel mossa át, majd szárítsa meg egy ventilátorral.

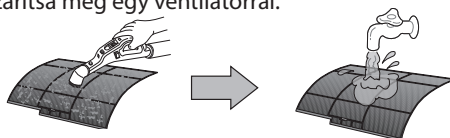

- A berendezés folyamatos működtetésénél ezt a tisztítást 2 hetente csinálja meg.
- Ha a légszűrők szárítása egy szűk, párás helyen történ, az a szűrők kellemetlen szagosságával járhat. Ebben az esetben tisztítsa meg újból a szűrőket és szárítsa meg egy ventilátorral.

4. Helyezze vissza a légszűrőket az eredeti pozícióba.

5. Zárja le az előlapot.

# a légkondicionáló tisztítása és üzemeltetése

## A LÉGKONDITIONÁLÓ ÜZEMELTETÉSE

Ha hosszabb ideig nem kívánja használni a klímaberendezést, akkor szárítsa ki a beltéri egységet a következők szerint.

1. A beltéri egység kiszárítását a ventilátor üzemmód 3 - 4 órán keresztül használatával tudja megtenni, ezután áramtalanítsa a berendezést. Ellenkező esetben a belső felületeken kicsapódott nedvesség később meghibásodáshoz vezethet.
2. Mielőtt újból használni kezdené a berendezést, újból kapcsolja be 3 - 4 órán keresztül a ventilátor üzemmódot. Ez segíts megszüntetni a leállás alatt a berendezésben képződött kellemetlen illatokat.

## IDŐSZAKOS ELLENŐRZÉSEK

Az alábbi táblázat mutatja milyen gyakran kell a klímaberendezés egyes részeit ellenőrizni.

Típus	Leírás	2 hetente	3 havonta	4 havonta	Évente
Beltéri egység	A légszűrők tisztítása (1)	●			
	A cseppvíztálca tisztítása (2)				●
	A hőcserélő alapos tisztítása (2)				●
	A cseppvízvezeték tisztítása (2)			●	
	A távirányító elemeinek cseréje (1)				●
Kültéri egység	A kültéri egység hőcserélőjének külső tisztítása (2)			●	
	A kültéri egység hőcserélőjének belső tisztítása (2)				●
	A külső hatásoknak kitett elektromos berendezések ellenőrzése (2)				●
	Az elektromos csatlakozások ellenőrzése, sorkapcsok meghúzása. (2)				●
	A ventilátor tisztítása (2)				●
	A ventilátor mechanikus szerkezetének ellenőrzése, rögzítő csavarok után húzása				●
	Kondezációs vezeték ellenőrzése (2)				●

# melléklet

## HIBAKERESÉS

A következő táblázatban leírást talál a klímaberendezés működési sajátosságairól, amelyek esetleg meghibásodásnak tűnhetnek. Olvassa el figyelmesen az alábbiakat, hogy a felesleges szervizelés költségeit elkerülhesse.

PROBLÉMA	MEGOLDÁS
A légkondicionáló bekapcsolás vagy újraindítás után nem kezd el azonnal Hűteni vagy Fűteni.	<ul style="list-style-type: none"><li>Egy belső védelmi mechanizmus lép működésbe, hogy a ki/bekapcsoláskor fellépő káros hatásoktól megvédje a kültéri egységben lévő kompresszort. Ez a védelem a bekapcsolást vagy újraindítást követően 3 percig van érvényben, utána a klímaberendezés normál üzem szerint működik.</li></ul>
A légkondicionáló egyáltalán nem indul el. Egyetlen kijelző sem világít a beltérin.	<ul style="list-style-type: none"><li>Ellenőrizze, hogy a berendezés betápkábele csatlakoztatva van-e a falı dugaszoló aljzathoz.</li><li>Ellenőrizze a kismegszakítót vagy olvadóbiztosítékot, hogy nincs-e lekapcsolódva.</li><li>Ellenőrizze, hogy a berendezés csatlakoztatva van az elektromos hálózathoz.</li></ul>
A hőmérséklet nem változik.	<ul style="list-style-type: none"><li>Ellenőrizze, hogy nem a Fan (Ventilátor) mód van kiválasztva. Ha igen, nyomja meg a Mode gombot a távirányítón és válasszon másik üzemmódot.</li></ul>
A légkondicionáló nem hűt vagy nem fűt.	<ul style="list-style-type: none"><li>Ellenőrizze, hogy a távirányítón beállított hőmérséklet hűteskor alacsonyabb, mint a helyiség hőmérséklete, fűteskor magasabb mint a helyiség hőmérséklete. Ha szükséges módosítsa a beállításokat.</li><li>Ellenőrizze a légszűrők tisztaságát. A nagyon elpiszkolódott légszűrők gátolják a szabad levegőáramlást. Ellenőrizze a légszűrőket legalább 2 hetente.</li><li>Várjon 3 percet, hogy az újraindítási védelem ideje leteljen.</li></ul>
A ventilátor sebesség nem változtatható.	<ul style="list-style-type: none"><li>Ellenőrizze, hogy nem Auto vagy Dry (Szárítás) üzemmódot használja. A légkondicionáló automatikusan változtatja a ventilátor sebességét Auto vagy Dry (Szárítás) üzemmódban.</li></ul>
Timer (Időzítés) funkció nem indul el.	<ul style="list-style-type: none"><li>Ellenőrizze, hogy az időzítés beállítását követően 10 másodpercen belül megnyomta-e a Set/Cancel gombot.</li></ul>
Kellemetlen illat érezhető a helyiségben működés közben.	<ul style="list-style-type: none"><li>Ha a berendezést egy kémiai anyagokkal fokozottan terhelt környezetbe telepítjük, előfordulhat, hogy ezek az anyagok felgyűlve a beltérben kellemetlen szagokat okoznak. Tisztítsa ki a beltéri egység hőcserélőjét.</li></ul>
A légkondicionálóból bugyborékoló, csobogó hang hallatszik.	<ul style="list-style-type: none"><li>Ez a hang akkor hallható amikor a berendezés kompresszora elindul és a hűtőközeg áramlani kezd a rendszerben.</li></ul>
Víz csepegés tapasztalható a légtelőrő lemezen.	<ul style="list-style-type: none"><li>Ez akkor fordulhat elő, ha a légkondicionáló hosszabb ideig működik alacsony hőmérsékleten hűtés üzemmódban. Az áthűlt légtelőrő lamellán kicsapódik a levegő páratartalma. Változtasson a beállított hőmérsékleten.</li></ul>
A távirányító nem működik.	<ul style="list-style-type: none"><li>Ellenőrizze az elemeket.</li><li>Ellenőrizze, hogy az elemek jól vannak-e behelyezve.</li><li>Ne legyen semmilyen tárgy, fal a távvezérlő és a beltéri egység között.</li></ul>
A beltéri egység kijelzőjén a "dF" piktogram jelenik meg fűtés üzemmódban.	<ul style="list-style-type: none"><li>Ez nem egy hibakód. A berendezés informálja Önt, hogy egy automatikus leolvasztás ciklust hajt végre. Ilyenkor a berendezés, a kültéri hőcserélőre rakódott párat vagy jeget olvassza le, majd ezt követően újra fűteni kezd és a jelzés eltűnik.</li></ul>

# melléklet

## A VEZÉRLŐ RENDSZER BELSŐ VÉDELME

Ez a védelmi rendszer működésbe lép, hogy megóvja a légkondicionálót a meghibásodástól.

Típus	Leírás
Hűvös levegő védelem	A beltéri egység ventilátor nem indul el, amíg fűtés üzemmódban a beltéri hőcserélő nem melegedett fel.
Automatikus leolvasztás	A beltéri egység ventilátora megáll fűtés üzemmódban, amíg az automatikus leolvasztás ciklus le nem zajlik.
Kompresszor védelem	A kompresszor nem indul el azonnal a bekapcsolás vagy újraindítást követően.

-  Fűtés üzemmódban, mivel a berendezés a hőt a külső környezetből vonja el, a kültéri hőcserélője lejegesedhet. A lejegesedett hőcserélő rontja a berendezés teljesítményét. Ezért a kültéri hőcserélőt, szükség esetén, a vezérlő rendszer időszakos automatikus leolvasztási ciklusokkal leolvasztja. Ilyenkor a beltéri egység ventilátora megáll. Amint befejeződött a leolvasztási ciklus a ventilátor elindul. Az automatikus leolvasztási ciklus gyakorisága függ a külső hőmérséklettől valamint a külső páratartalom, vagy nedvesség mértékétől.

## Működési tartományok

Az alábbi táblázat a klímaberendezés üzemeltetéséhez megengedett hőmérséklet- és páratartalom-tartományokat tartalmazza.

MÓD	MŰKÖDÉSI HŐMÉRSÉKLET		BELSŐ PÁRATARTALOM	FELTÉTELEKEN KÍVÜL	
	BELTÉRI	KÜLTÉRI			
HŰTÉS	16°C - 32°C között	AQV**PSBN	-10°C - 46°C	80% or less	A beltéri egység külső felületén kicsapódhat a levegő páratartalma, amely meghibásodást okozhat.
		AQV**PWAN	16°C - 46°C		
FŰTÉS	27°C vagy kisebb	AQV**PSBN	-15°C - 24°C	-	A belső védelem működésbe léphet és leállítja a berendezést.
		AQV**PWAN	-10°C - 24°C		
SZÁRÍTÁS	18°C - 32°C között	AQV**PSBN	10°C - 46°C	-	A beltéri egység külső felületén kicsapódhat a levegő páratartalma, amely meghibásodást okozhat.
		AQV**PWAN	16°C - 46°C		

-  A katalógusban megadott fűtőtéljesítmény 7°C fok külső hőmérsékleten lett megadva. Ha a kültéri hőmérséklet 0°C alá süllyed a berendezés fűtőtéljesítménye lecsökken. Ha hűtés üzemmódban a beltéri által beszívott levegő hőmérséklete több mint 32°C fok, a berendezés nem tud teljes kapacitással üzemelni.



Kérdés esetén hívja az ügyfélszolgálatunkat az alábbi telefonszámon!

COUNTRY	CALL	OR VISIT US ONLINE AT
BELGIUM	0032 (0)2 201 24 18	<a href="http://www.samsung.com/be">www.samsung.com/be</a> (Dutch) <a href="http://www.samsung.com/be_fr">www.samsung.com/be_fr</a> (French)
CZECH REPUBLIC	800-726-786 (800 - SAMSUNG)	<a href="http://www.samsung.com/cz">www.samsung.com/cz</a>
DENMARK	8 - SAMSUNG(7267864)	<a href="http://www.samsung.com/dk">www.samsung.com/dk</a>
FINLAND	30 - 6227 515	<a href="http://www.samsung.com/fi">www.samsung.com/fi</a>
FRANCE	3260 dites 'SAMSUNG'(€ 0,15/Min) 0 825 08 65 65 (€ 0.15/Min)	<a href="http://www.samsung.com/fr">www.samsung.com/fr</a>
GERMANY	01805 - SAMSUNG(726-7864 € 0,14/Min)	<a href="http://www.samsung.com/de">www.samsung.com/de</a>
MAGYAR	06-80-SAMSUNG(726-7864)	<a href="http://www.samsung.com/hu">www.samsung.com/hu</a>
ITALIA	800-SAMSUNG(726-7864)	<a href="http://www.samsung.com/it">www.samsung.com/it</a>
LUXEMBURG	0035 (0)2 261 03 710	<a href="http://www.samsung.com/lu">www.samsung.com/lu</a>
NETHERLANDS	0900-SAMSUNG (0900-7267864) (€ 0,10/Min)	<a href="http://www.samsung.com/nl">www.samsung.com/nl</a>
NORWAY	3 - SAMSUNG(7267864)	<a href="http://www.samsung.com/no">www.samsung.com/no</a>
POLAND	0 801 1SAMSUNG(172678) 022-607-93-33	<a href="http://www.samsung.com/pl">www.samsung.com/pl</a>
PORTUGAL	80820-SAMSUNG(726-7864)	<a href="http://www.samsung.com/pt">www.samsung.com/pt</a>
SLOVAKIA	0800-SAMSUNG(726-7864)	<a href="http://www.samsung.com/sk">www.samsung.com/sk</a>
SPAIN	902 - 1 - SAMSUNG (902 172 678)	<a href="http://www.samsung.com/es">www.samsung.com/es</a>
SWEDEN	075 - SAMSUNG(726 78 64)	<a href="http://www.samsung.com/se">www.samsung.com/se</a>
U.K	0845 SAMSUNG (7267864)	<a href="http://www.samsung.com/uk">www.samsung.com/uk</a>
EIRE	0818 717 100	<a href="http://www.samsung.com/ie">www.samsung.com/ie</a>
AUSTRIA	0810 - SAMSUNG(7267864, € 0.07/min)	<a href="http://www.samsung.com/at">www.samsung.com/at</a>
Switzerland	0848 - SAMSUNG(7267864, CHF 0.08/min)	<a href="http://www.samsung.com/ch">www.samsung.com/ch</a>
AUSTRALIA	1300 362 603	<a href="http://www.samsung.com/au">www.samsung.com/au</a>
New zealand	0800 SAMSUNG (0800 726 786)	<a href="http://www.samsung.com/nz">www.samsung.com/nz</a>

AQV09PWAN/X  
AQV12PWAN/X  
AQV07PSBN/X  
AQV09PSBN/X  
AQV12PSBN/X  
AQV18PSBN/X  
AQV24PSBN/X

# Légkondicionáló

## Használati kézikönyv

### érzékekre hangolva

Köszönjük, hogy klímaberendezése megvásárlásakor a Samsungot választotta . Kérjük regisztrálja a terméket a 06-80-7267864 (06-80-SAMSUNG) számon.

[www.samsung.hu](http://www.samsung.hu)

